

MONDIAL

AFO-12L-BI
AFO-12L-FB

Manual de Instruções

*Fritadeira a Ar
+ Forno 12L*



Accesse aqui o
conteúdo completo:
receitasmondial.com.br



FRITADEIRA A AR + FORNO 12L MONDIAL

Parabéns, agora você possui uma **FRITADEIRA A AR + FORNO 12L MONDIAL** com alto padrão de eficiência e qualidade. Através de um sistema integrado (turbina e resistência), a fritadeira movimenta o ar quente dentro do compartimento, cozinhando e assando os alimentos rapidamente: sem fumaça, sem cheiro e sem óleo, proporcionando o preparo de receitas de maneira mais saudável e rápida.



Antes de utilizá-la, leia atentamente as instruções a seguir, pois o bom funcionamento do seu aparelho e sua segurança dependem delas.

RECOMENDAÇÕES E ADVERTÊNCIAS IMPORTANTES

- Este aparelho foi produzido para fins domésticos, sua utilização comercial acarretará perda da garantia.
- Não use este aparelho para qualquer outro fim, a não ser o descrito neste manual de instruções.
- Antes de ligar o plugue na tomada, verifique se a tensão elétrica do aparelho é compatível com a da rede elétrica local.
- Para evitar acidentes, não permita que crianças ou pessoas com capacidade física, mental, ou sensorial reduzidas, ou que desconheçam as instruções de uso ou suas características, utilizem o produto.
- Crianças devem ser supervisionadas se estiverem próximas ao aparelho em funcionamento.
- Sempre posicione o seu aparelho em superfície plana, firme, limpa e seca.
- Não coloque a fritadeira contra a parede ou outros aparelhos. Mantenha, pelo menos, 15 cm de distância entre as partes traseira, laterais e a parte de cima. Não coloque qualquer objeto sobre o aparelho.
- Mantenha o aparelho distante de superfícies quentes, de brasas ou fogo.
- Não utilize o aparelho na proximidade de torneiras, chuveiros, piscinas ou em áreas externas.
- Não utilize extensões elétricas para aumentar o comprimento do cabo plugue.
- Nunca permita que o cabo plugue encoste em superfícies quentes.
- Nunca transporte ou desligue o produto puxando o cabo plugue.
- A fim de evitar riscos, nunca utilize o produto com o cabo plugue ou plugue danificados, ou se apresentarem mau funcionamento. Leve-o a uma **Assistência Técnica Autorizada Mondial**.

ADVERTÊNCIA: Não utilizar nenhum tipo de adaptador para tomada de 20A como por exemplo: “T, benjamins e extensões”, pois como os aparelhos de 20A possuem maior potência, ao ligá-lo em um ponto não projetado especialmente para esta carga, há risco de superaquecimento e curto-circuito, acarretando perda da garantia.

- Sempre que interromper a utilização imediata do aparelho, mesmo que por breves instantes, desligue-o da tomada.
- Retire o plugue da tomada sempre que não estiver utilizando o aparelho.
- Guarde sempre o cabo plugue para evitar acidentes, tropeções e quedas.
- Ao fritar com ar, o calor é liberado pelas aberturas para saída de ar.
- Mantenha as mãos e o rosto a uma distância segura do calor e das aberturas para saída de ar. Também tenha cuidado com o calor e o ar quente ao remover a cuba do aparelho.
- Utilize apenas peças ou acessórios do fabricante.
- Para evitar acidentes, não deixe o cordão elétrico pender da borda da mesa ou balcão.
- Para evitar choques elétricos, não manipule o aparelho com as mãos molhadas e nunca o mergulhe em água ou outros líquidos.
- As superfícies acessíveis podem esquentar durante o uso.
- Não coloque o aparelho sobre ou próximo a materiais inflamáveis, como toalhas de mesa ou cortinas.
- Este aparelho não é destinado para ser usado por meio de um temporizador externo ou sistema de controle remoto separado.
- Guarde este manual para referência futura.
- Não encha a cuba com óleo ou qualquer outro líquido.
- Não coloque qualquer objeto em cima do aparelho, porque isso pode obstruir o fluxo de ar e afetar o resultado do ar quente.
- Não deixe o aparelho funcionando sem vigilância.
- Para evitar acidentes, nunca utilize o aparelho sobre superfícies molhadas.
- Deixe o aparelho esfriar totalmente antes de manuseá-lo com qualquer finalidade.

ADVERTÊNCIA: Este aparelho não deve ser utilizado por pessoas (inclusive crianças) com capacidades físicas, sensoriais ou mentais reduzidas, ou por pessoas com falta de experiência e conhecimento, a menos que tenham recebido instruções referentes à utilização do aparelho ou estejam sob a supervisão de uma pessoa responsável.

CARACTERÍSTICAS E ESPECIFICAÇÕES DE SEU PRODUTO

**Painel
Digital Touch**

**Assadeiras Rasas
Antiaderentes**

**Bandeja Coletora
de Resíduos**

Puxador

Visor



Cesto de 5L



Assadeiras Antiaderentes



PAINEL DIGITAL



Pressione (ícone) para aumentar/diminuir a temperatura de preparo de um alimento.



Pressione para LIGAR/DESLIGAR o produto.



Preparo predefinido de BATATAS congeladas.



Preparo predefinido de COXAS DE FRANGO.



Preparo predefinido de CARNES.



Preparo predefinido de PEIXE.



Preparo predefinido de CAMARÃO.



Pressione para escolher um preparo predefinido.



Preparo predefinido de PIZZA.



Preparo predefinido de PÃO DE QUEIJO.



Preparo predefinido de BOLO.



Preparo predefinido de VEGETAIS.



Use para pré-aquecer/reaquecer.



Ligar / Desligar, luz interna do produto.



Pressione para INICIAR e PAUSAR um preparo de alimento.

ANTES DO PRIMEIRO USO







1. Remova toda embalagem, incluindo todos os adesivos temporários do produto.
2. Coloque o produto em um ambiente plano, resistente à temperatura. Mantenha-o longe de áreas que podem ser danificadas pelo vapor, exemplo paredes e prateleiras.
3. Lave todos os acessórios de sua **FRITADEIRA A AR MONDIAL** com detergente líquido, utilizando uma esponja não abrasiva.
4. Limpe a parte interna e externa do produto com um pano úmido e seque com um papel toalha.
5. Guarde os acessórios para a próxima utilização da **FRITADEIRA A AR MONDIAL**.

Nota: Mantenha o produto com 15cm de distância entre as laterais e sobre a Fritadeira a ar. Deixe espaço suficiente para remover o cesto.

APRENDENDO A UTILIZAR SUA FRITADEIRA A AR PASSO A PASSO











O passo a passo abaixo vai ajudar você a se tornar familiar com sua **FRITADEIRA A AR** e ter a certeza de que tudo está funcionando corretamente além de aumentar a durabilidade do antiaderente do cesto com a realização da cura utilizando óleo vegetal.

NOTA: A realização da cura do antiaderente deve ser realizada apenas uma vez antes do primeiro uso.

1. Conecte o plug em uma tomada (sempre verifique a voltagem antes de ligar produto).
2. Retire o cesto, untando-o bem com óleo vegetal.
3. Verifique se sua **FRITADEIRA A AR** está vazia e insira o cesto de alimentos no aparelho.
4. Pressione o botão  para ligar o produto.
5. Pressione o botão . O Display irá mostrar "200°C" a "5MIN".
6. Pressione o botão  para iniciar o Preaquecimento, assim que finalizar a **FRITADEIRA A AR** irá apitar.
7. Retire o cesto e deixe resfriar por 5 minutos e, então, coloque o cesto vazio dentro da **FRITADEIRA A AR**.
8. Pressione o botão . O Display irá mostrar "200°C" a "15MIN".
9. Pressione o botão  com identificação TIMER para alterar o tempo para 5 minutos.
10. Pressione o botão  para ligar a **FRITADEIRA A AR**, assim que finalizar a **FRITADEIRA A AR** irá apitar.
11. Retire o cesto e deixe resfriar de 10 a 20 minutos.
12. Limpe os acessórios por completo com água quente, pouco detergente e uma esponja não abrasiva.

NOTA: Durante o processo pode ocorrer saída de fumaça e "mal cheiro" referente à cura do antiaderente.

TABELA DE ESPECIFICAÇÕES PREDEFINIDAS DO PAINEL

ALIMENTOS	SÍMBOLO	TEMPERATURA PADRÃO (°C)	TEMPO PADRÃO (mín.)	QUANTIDADE EM (g)
Batatas Congeladas		200°C	15	400
Frango		200°C	20	400
Picanha		180°C	15	400
Peixe		180°C	15	400
Camarão		180°C	15	300
Pão de Queijo		180°C	10	400
Pizza		160°C	5	200
Bolo		180°C	30	1 receita
Vegetais		180°C	10	400
Pré-aquecer/ Reaquecer		200°C	5	-

NOTA: Os tempos predefinidos são referentes à quantidade mínima de preparo.

DICAS DE PREPARO

- Alterar as posições das assadeiras na metade do preparo dos alimentos pode otimizar o processo e evitar que cozinhem de forma uniforme.
- É recomendável que todos os alimentos congelados sejam secos com papel toalha para que os possíveis cristais de gelo, que se formam durante o congelamento, não interfiram na textura do alimento.
- Alimentos com pedaços ou porções menores demoram menos tempo para serem preparados em relação a alimentos maiores.
- Os alimentos com pedaços ou porções maiores demoram mais tempo para serem preparados em relação a alimentos menores.
- Para melhores resultados, coloque porções de ingredientes menores no cesto. Cubra o fundo do cesto com apenas uma camada de alimentos.
- Para obter melhores resultados, use produtos congelados prontos para assar.
- Ao preparar alimentos feitos em casa para cozimento, lembre-se de que eles podem ficar claros e menos crocantes.

- Recomenda-se sacudir os alimentos durante o preparo com o cesto para que o resultado seja ainda melhor e para que cozinhem por completo.
- Ao assar batatas frescas, recomenda-se secá-las bem com papel absorvente. Antes de colocá-las no cesto, pincelar com um pouco de óleo ou azeite para obter um resultado mais crocante.
- Todos os petiscos preparados no forno também podem ser preparados na **FRITADEIRA A AR**.
- Use massa pré-cozida para preparar rapidamente petiscos recheados e com mais facilidade.
- Além disso, a massa pré-cozida demora menos tempo para ser preparada do que a massa feita em casa.
- Também é possível utilizá-la para preparar pratos mais complexos empregando uma forma ou refratário que caiba no cesto, ou forminhas de empadas ou muffins de alumínio ou silicone. Mesmo os alimentos com molhos ou caldos e pequenos refogados podem ser preparados na **FRITADEIRA A AR**.
- Com a utilização de revestimentos, como papel alumínio ou papel manteiga, no fundo do cesto e assadeiras, é possível o preparo de bolos, biscoitos, cookies, muffins etc. Considere que ao cobrir o fundo do cesto, a circulação do fluxo (de ar) é reduzida, diminuindo o desempenho do cozimento. Para isso, recomenda-se aumentar o tempo de preparo.
- Verduras e legumes que podem ser grelhados na **FRITADEIRA A AR**: berinjela, pimentão, cebolas, abobrinha, espigas de milho e pimentas. Não é recomendável o cozimento de verduras e legumes, como cenouras, brócolis e vagens, que possuem menor quantidade de água em sua composição.
- Frangos, bifes, peixes e muitas outras carnes, que geralmente são fritas, grelhadas e assadas, podem ser preparadas na **FRITADEIRA A AR**. Carnes e aves empanadas também são preparadas com excelentes resultados.
- É possível pincelar um pouco de óleo sobre os alimentos se desejar que fiquem mais crocantes.
- Ao fritar pastéis, coloque só uma camada no fundo do cesto e assadeira e pincele com óleo ou azeite para um resultado mais crocante. Eles devem ser virados durante o preparo.
- Alimentos congelados demoram um pouco mais para serem preparados, porém o resultado é o mesmo dos demais alimentos.
- Se possível, somente acrescente o sal no final do preparo para que os alimentos fiquem com a consistência mais macia.
- Os tempos indicados são apenas sugeridos, podendo sofrer interferência da temperatura externa, temperatura do alimento, tamanho dos pedaços, partes dos alimentos e quantidade de água que o alimento possui.

TABELA DE ALIMENTOS

Obs.: Os tempos indicados e sugeridos da Tabela de Alimentos, a seguir, não consideram o tempo necessário para aquecimento do aparelho.

TABELA DE ALIMENTOS

ALIMENTOS	QUANTIDADE MÍN. / MÁX. (g)	TEMPO (mín.)	TEMPERATURA (°C)	DICAS
CARNES				
Picanha (Fatiada)	100 a 600	15 - 22	200°C	Virar na metade do tempo.
Bacon (Fatiado)	100 a 300	5 - 15	200°C	Virar na metade do tempo.
Medalhões de Carne	100 a 500	8 - 15	200°C	Virar na metade do tempo.
Hambúrguer	4 unidades	10 - 15	180°C	Virar na metade do tempo.
Coxas de Frango	100 a 500	23 - 35	200°C	Virar na metade do tempo.
Filé de Frango	100 a 500	14 - 22	200°C	Virar na metade do tempo.
Costela de Porco	100 a 500	15 - 35	180°C	Virar na metade do tempo.
Linguiça	100 a 500	10 - 20	200°C	Virar na metade do tempo.
Camarão (Com Casca)	300 a 500	10 - 15	180°C	Agitar na metade do tempo.
Peixe	100 a 500	9 - 15	180°C	Virar na metade do tempo.
BATATAS E PETISCOS				
Batatas Palitos Congeladas	200 a 400	15 - 35	200°C	Agitar na metade do tempo.
Pão de Queijo Coquetel	200 a 400	10 - 15	180°C	Agitar na metade do tempo.
Nuggets de Frango	100 a 400	10 - 15	200°C	Agitar na metade do tempo.
DOCES E SOBREMESAS				
Pudim de Leite	1 Receita	30 - 45	180°C	Deve ser coberto com papel alumínio.
Bolo	1 Receita Média	30 - 40	180°C	A massa só deve ocupar 1/3 da assadeira para evitar vazamentos.
Cupcake	6 unidades	20	200°C	-
Cokies	6 unidades	10	180°C	-

ALIMENTOS	QUANTIDADE MÍN. / MÁX. (g)	TEMPO (mín.)	TEMPERATURA (°C)	DICAS
OUTROS				
Ovo Frito	1 a 2 unidades	7 a 10	160°C	Usar um recipiente refratário para o preparo.
Pizza	200 a 400	4 a 7	200°C	-

Obs.: Os tempos sugeridos não consideram o tempo necessário para aquecimento do aparelho.

DICAS DE MANUSEIO

Para utilização do cesto de sua **FRITADEIRA A AR MONDIAL** é necessário tomar alguns cuidados e seguir o passo a passo abaixo:

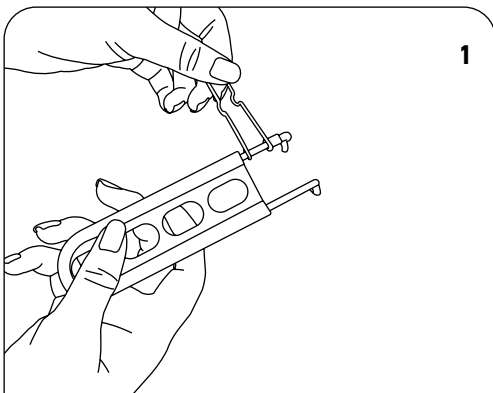

1

Solte a trava de segurança do puxador.

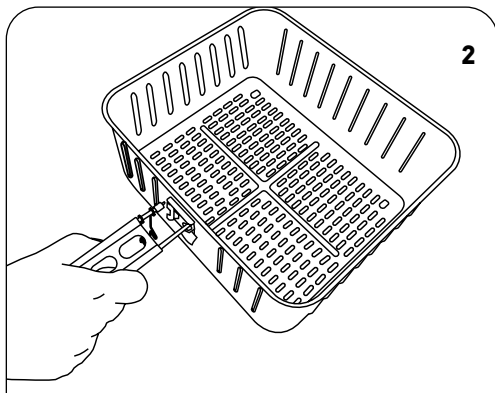

2

Aperte o puxador de maneira que encaixe no cesto.

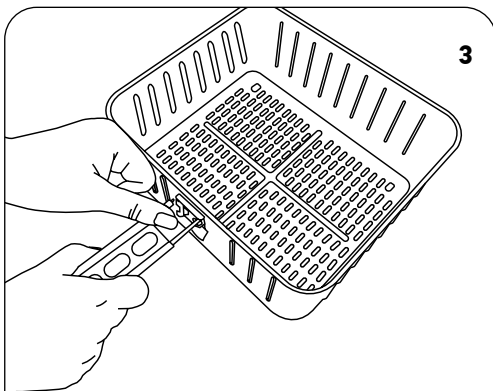

3

Coloque a trava de segurança para retirar o cesto da Fritadeira a Ar.

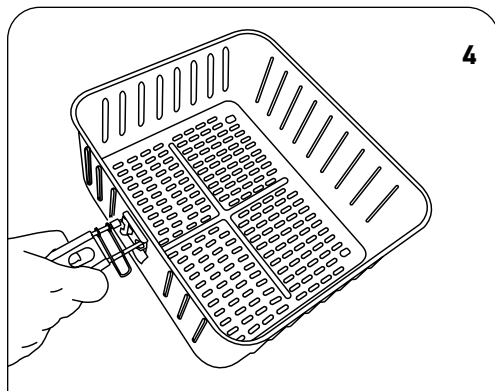

4

Coloque a trava de segurança para agitar alimentos durante o preparo.

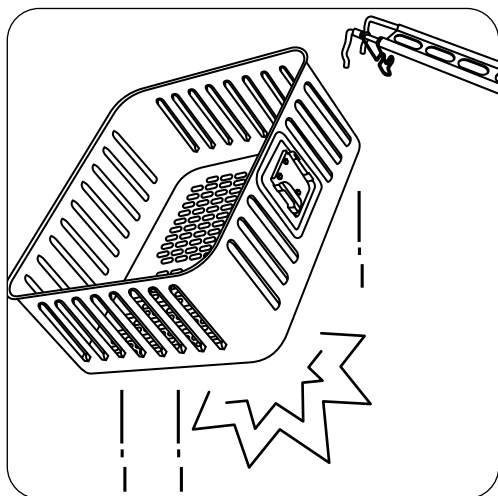

ATENÇÃO: Não solte a trava nem aperte o puxador durante o processo de agitar os alimentos ou enquanto estiver movimentando o cesto. Solte apenas em uma superfície plana ou dentro do produto. O cesto e puxador são componentes separados, caso aperte ou solte a trava o cesto irá cair.

SEGURANÇA NO MANUSEIO DO PRODUTO

- É recomendável o uso de luvas de proteção térmica para o manuseio seguro durante o preparo de alimentos.
- Não permita o contato das mãos com a parte interna do aparelho enquanto o eletroportátil estiver ligado.
- Nunca ajuste os alimentos no interior do aparelho com as mãos, garfos, ou colheres comuns.
- Utilize acessórios adequados, com o cabo comprido ou, de preferência, de madeira.
- Cuidado ao abrir o produto durante o preparo ou após o término, pois o calor armazenado durante a fritura poderá ser liberado.
- Não transporte ou mova a **FRITADEIRA A AR** durante seu funcionamento ou ainda quente.



A temperatura das superfícies acessíveis do aparelho pode estar alta enquanto o aparelho estiver em funcionamento. Evite contato direto e atente-se para as indicações com esse símbolo.

LIMPEZA E MANUTENÇÃO DO PRODUTO

- Tenha certeza de limpar o produto sempre após o uso.
- Sempre desligue o produto antes de limpá-lo e aguarde esfriar por completo.
- Lave os acessórios, cesto e assadeiras, utilizando detergente e bucha não abrasiva. Os acessórios também podem ser levados para a lava-louças. Seque os acessórios com papel toalha ou pano de prato.

Nota: Não utilize utensílios de metal ou buchas abrasivas para a limpeza, esse tipo de material pode danificar o antiaderente das assadeiras e cesto. Enxágue e seque bem antes de guardar.

LIMPANDO A PARTE INTERNA DO PRODUTO

- Limpe a parte interna utilizando detergente líquido, um pano úmido ou esponja não abrasiva e seque com um papel toalha.
- Não utilize utensílios abrasivos na parte interna do produto!
- Nunca imergir o produto em água ou qualquer outro tipo de líquido.
- Limpe o elemento de aquecimento dentro da Air Fryer com uma bucha não abrasiva para remover qualquer resíduo de alimento.

Nota: Qualquer outro tipo de serviço na parte interna do produto deve ser performed por uma Assistência Autorizada Mondial.

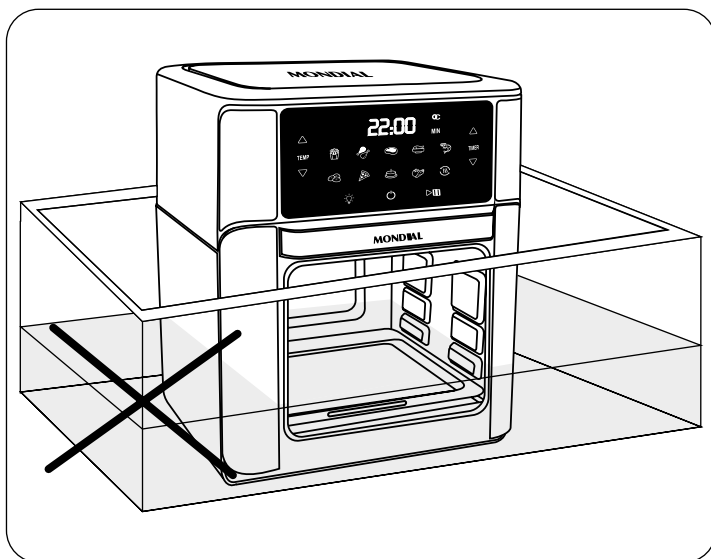

**Não imergir a
FRITADEIRA A AR
MONDIAL em água
ou qualquer outro
líquido.**

ARMAZENAMENTO

- Antes de armazenar, tenha certeza de que o produto esteja limpo e seco.
- É recomendado armazenar o produto em um ambiente seco.

TERMO DE GARANTIA

1. ESPECIFICAÇÃO DO PRAZO DE GARANTIA:

- a. Este produto, devidamente lacrado, possui garantia de **1 (um) ano**, exclusivamente contra vício de qualidade que torne o eletrodoméstico impróprio ou inadequado para o seu uso regular, contado a partir da data de sua aquisição pelo primeiro consumidor, desde que obedecidas as condições e recomendações especiais aqui discriminadas.
- b. No prazo de garantia, acima descrito, estão incluídas a garantia legal de 90 (noventa) dias, devidamente estabelecida na Norma de Aplicação à Defesa do Consumidor, mais a garantia contratual, fornecida, por mera liberalidade, pelo fabricante. A garantia contratual compreende a substituição de peças e mão de obra no reparo de defeitos devidamente constatados por um posto autorizado que conste nesta relação de postos de Assistência Técnica, exceto as sujeitas a desgaste natural com o uso, envelhecimento de pintura ou peças plásticas sujeitas à quebra.
- c. Para comprovação desse prazo, o consumidor deverá apresentar a 1ª via da Nota Fiscal de compra ou outro documento equivalente, desde que identifique o produto.

2. EXCLUSÃO DA GARANTIA LEGAL E/OU CONTRATUAL:

A garantia não abrangerá os seguintes itens:

- a. Danos sofridos pelo produto ou seus acessórios, em consequência de acidentes, maus tratos, manuseio ou uso incorreto e inadequado.
- b. Peças e acessórios sujeitos à quebra ou desgaste com o uso, como os fabricados em materiais plásticos e/ou acrílicos, peças revestidas com superfície antiaderente e fabricados de vidro.
- c. O cabo de alimentação não está incluído na garantia contratual, fornecida, por mera liberalidade, pelo fabricante.
- d. A instalação do produto em rede elétrica diferente da indicada no produto.

3. LOCAL ONDE A GARANTIA DEVERÁ SER EXERCIDA:

- a. Os consertos em garantia somente deverão ser efetuados pela Assistência Técnica do fabricante, devidamente nomeada pelo mesmo, que se utilizará de técnicos especializados e peças originais, garantindo o serviço executado.
- b. O produto, quando necessitar de conserto em garantia, deverá ser levado à Assistência Técnica do fabricante, dentre as constantes na relação de postos de Assistência Técnica.
- c. Nas localidades onde não existam assistências técnicas autorizadas, as despesas de transporte do produto correm por conta do consumidor.

4. CESSAÇÃO DA GARANTIA:

- a. Não confie o conserto do produto a curiosos, pessoas ou oficinas não autorizadas e não credenciadas pelo fabricante.
- b. Caso isso ocorra, a garantia cessará de imediato.
- c. Este aparelho foi projetado para funcionamento em uso doméstico, única e exclusivamente. A sua utilização para uso não doméstico, industrial ou comercial acarretará a cessação imediata da garantia.

5. RECOMENDAÇÕES E ADVERTÊNCIAS IMPORTANTES:

- a. Leia atentamente todas as instruções contidas neste manual antes de utilizar este produto.
- b. Verifique se a tensão elétrica do aparelho é a mesma de sua rede elétrica local.
- c. Mantenha o produto desconectado da rede de energia elétrica, quando o eletrodoméstico for receber qualquer tipo de reparo ou manutenção.
- d. Mantenha o produto desconectado da rede de energia elétrica se o mesmo não estiver em uso ou quando for submetido à limpeza.
- e. Não utilize o produto se o cabo com o plugue ou o próprio plugue estiverem danificados. Neste caso, procure um posto de Assistência Técnica Autorizada do fabricante.
- f. Não introduza quaisquer objetos estranhos à função do produto, principalmente quando este estiver em funcionamento.
- g. Nunca deixe o produto ligado sem vigilância.
- h. Para evitar acidentes, não permita que crianças ou pessoas com capacidade física, mental ou sensorial reduzidas, que desconheçam as instruções de uso ou as suas características, utilizem o produto.
- i. Para evitar danos, mantenha o produto bem armazenado e limpo, em ambiente protegido das intempéries (chuva, vento, umidade, raios solares etc.).

SAC - Serviço de Atendimento ao Consumidor



Para obter a localização de Postos de Assistência Técnica mais próximos de sua residência, acesse:

www.emondial.com.br/atendimento/autorizadas

Para obter respostas às perguntas frequentes:

www.emondial.com.br/faq



SAC: 0800 55 03 93

Segunda à sexta, das 07h às 20h;

Sábado, das 07h às 13h.

Ligue para o 0800. Ao ouvir as opções faladas pelo atendimento eletrônico, escolha: "**Assistência Técnica**".

Para obter o manual em formato digital, consulte nosso site:

www.emondial.com.br

1 ANO DE GARANTIA

" Em observância ao Decreto nº 5.296/2004, o presente Manual de Instruções encontra-se disponível em meio magnético, em braile ou fonte ampliada, para portadores de necessidades especiais, devendo ser solicitado ao Serviço de Atendimento ao Consumidor através do telefone nº 0800 55 03 93."

Devido às constantes evoluções tecnológicas, o produto poderá ser atualizado, apresentando pequenas alterações sem aviso prévio.
Imagens meramente ilustrativas.